

## 令和2年度 第63回東京都中学校新人卓球大会 1日目・2日目の参加にともなう注意事項について

東京都中体連卓球専門部では、11月20日(金)に実施した専門委員会で、新人大会を開催するにあたり、感染症拡大防止のため、以下の事項を決定いたしました。大会に参加する選手、各校顧問ならびに当日会場へお越しになる部活動指導員のみなさまには、ご理解の上、遵守していただくよう、お願い申し上げます。

### 大会1日目(12月26日)、2日目(12月27日)の会場となる江戸川区スポーツセンターについて

#### ①当日の集合、受付開始時刻について(1・2日目共通)

入場前整列時の密集状態を少しでも緩和するため、23区と多摩地区(島しょ含む)の学校で時間差を設けて受付を行います。それぞれ下記受付開始時刻の30分以上前から整列しないようお願いします。

A～Hブロック	23区の学校	8:45～	多摩地区の学校	9:00～
I～Pブロック	23区の学校	13:00～	多摩地区の学校	13:15～

#### ②会場使用に関する注意事項について

「東京都中体連卓球専門部の新型コロナウイルス感染症対策方針について」の3「大会開催時の感染症対策について」に準じます。(詳しくは東京都中体連卓球専門部のHPを参照してください。)

- 大会で使用できる場所は、3階大体育室、小体育室および4階観覧席のみです。1階の卓球室含むその他の施設やエレベーターの使用はできません。
- 受付時に必ず「学校同行者体調記録表」(卓球専門部のHPにリンクがあります)を提出してください。午前と午後で出場者が分かれている場合、2通必要になるのでご注意ください。また、選手だけでなく、引率者の体調記録も必要になるのでご注意ください。提出いただけない場合は、出場を辞退していただく可能性もあります。
- 会場内の人数制限を行っているため、保護者の観戦はできません。
- 試合に敗退し、審判などの役割が終わったら、原則フロアから離れ、4階観覧席などに移動してください。
- 午前の部、午後の部それぞれ学校ごとに全員の試合が終了したら、速やかに会場から出るようお願いします。
- 消毒液などの感染予防備品は会場内に設置することができません。各自で携帯用ハンドソープなどを用意してください。
- 車での来場はご遠慮ください。近隣の有料駐車場を利用することは制限しませんが、路上や近隣の住居、家電量販店などの店舗への駐車するなど、迷惑駐車は絶対に行わないでください。

#### ③会場内での試合進行に関する注意事項について

- 試合中以外は必ずマスクを着用してください。
- 試合中、卓球台で手汗を拭く、手で靴の裏を拭く行為はやめて下さい。
- タオルは卓球台の柱に掛けたり、天板裏のネットの中には入れず、台の下にラケットケースを置き、試合中はその下にタオルを置いて使用してください。
- 試合前のラケット交換は行いません。対戦相手のラケットを触らず、お互いにしっかり見えるように提示してください。また、試合後の握手はしないでください。
- 試合前にコートサイドを選択することは可能です。セットごとの、および5セット目途中のチェンジコートも行います。
- 試合後、勝者は、記録用紙をもって進行席へ勝者報告をします。その際、マスクを着用してください。
- 敗者審判制です。敗退後は原則その台で審判を行うため、進行担当者の許可なく帰らないでください。
- 審判はカウント板を使用します。各台に消毒液などを設置していませんので、選手は各自で手洗いや消毒を行い、審判史は必ずマスクを着用してください。審判終了後も手洗いや消毒を入念に行ってください。
- 出場選手以外の応援は密を避けつつ、大声で行わないようにしてください。
- ベンチに入ることができるアドバイザーは1名までです。各校顧問が外部指導員登録済の指導員のみです。外部指導員の方は、必ず「外部指導者証」を着用してください。
- 男女ともにベスト32まで勝ち上がった選手は、その日の試合は終了し、以降の対戦は28日(月)の大会3日目(会場は八王子市立宮上中学校)に持ち越しとなります。勝者報告時に、本部から「大会3日目の参加にともなう注意事項について」を必ず受け取ってから帰ってください。

その他、貴重品管理の徹底、試合進行への協力、会場内でのマナーなど、選手は、大会に出場するにあたっての最低限のマナーをしっかりと守り、顧問の先生方も選手へのご指導をお願いします。

# 男子シングルス 1

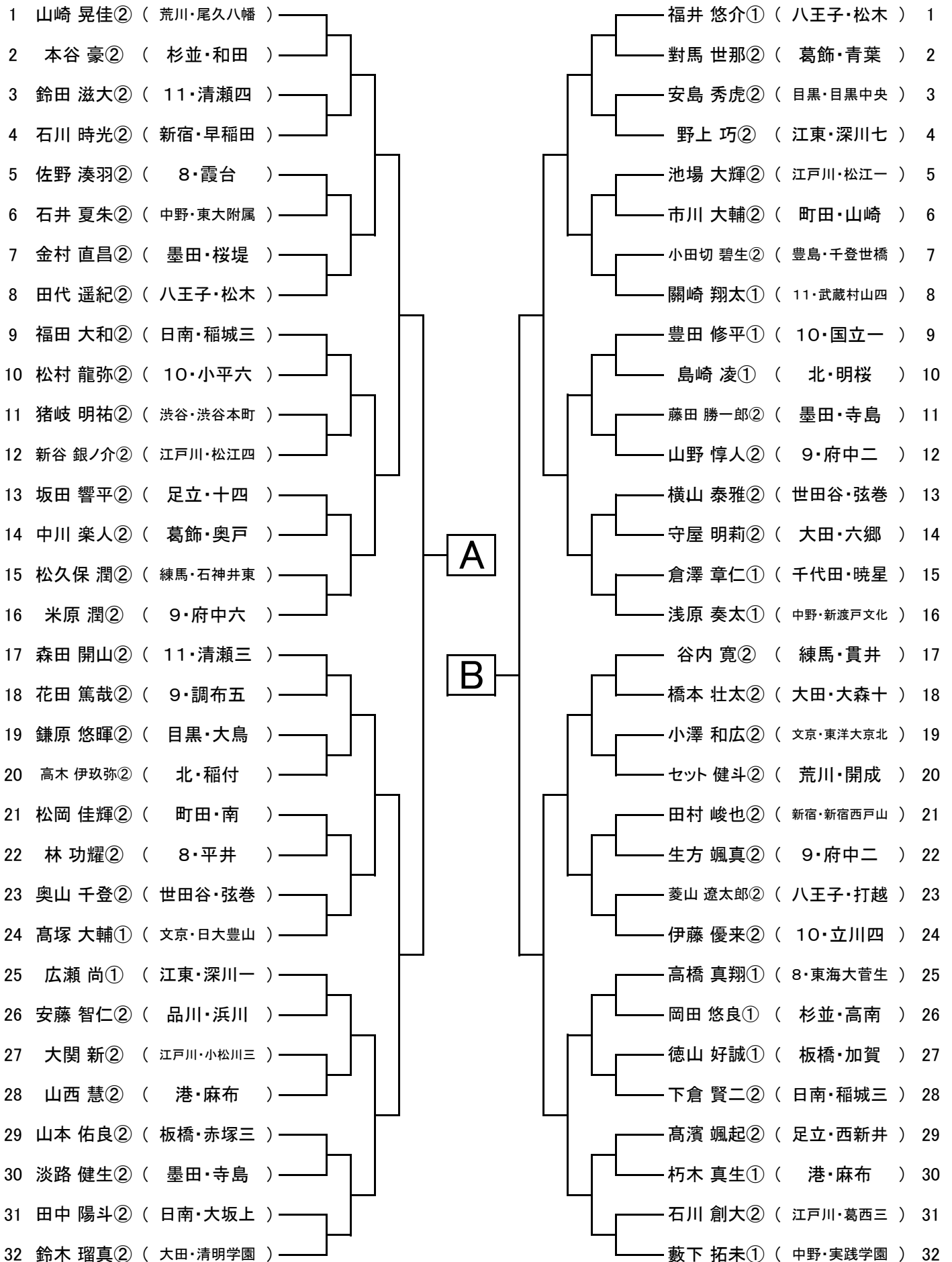

# 男子シングルス 2

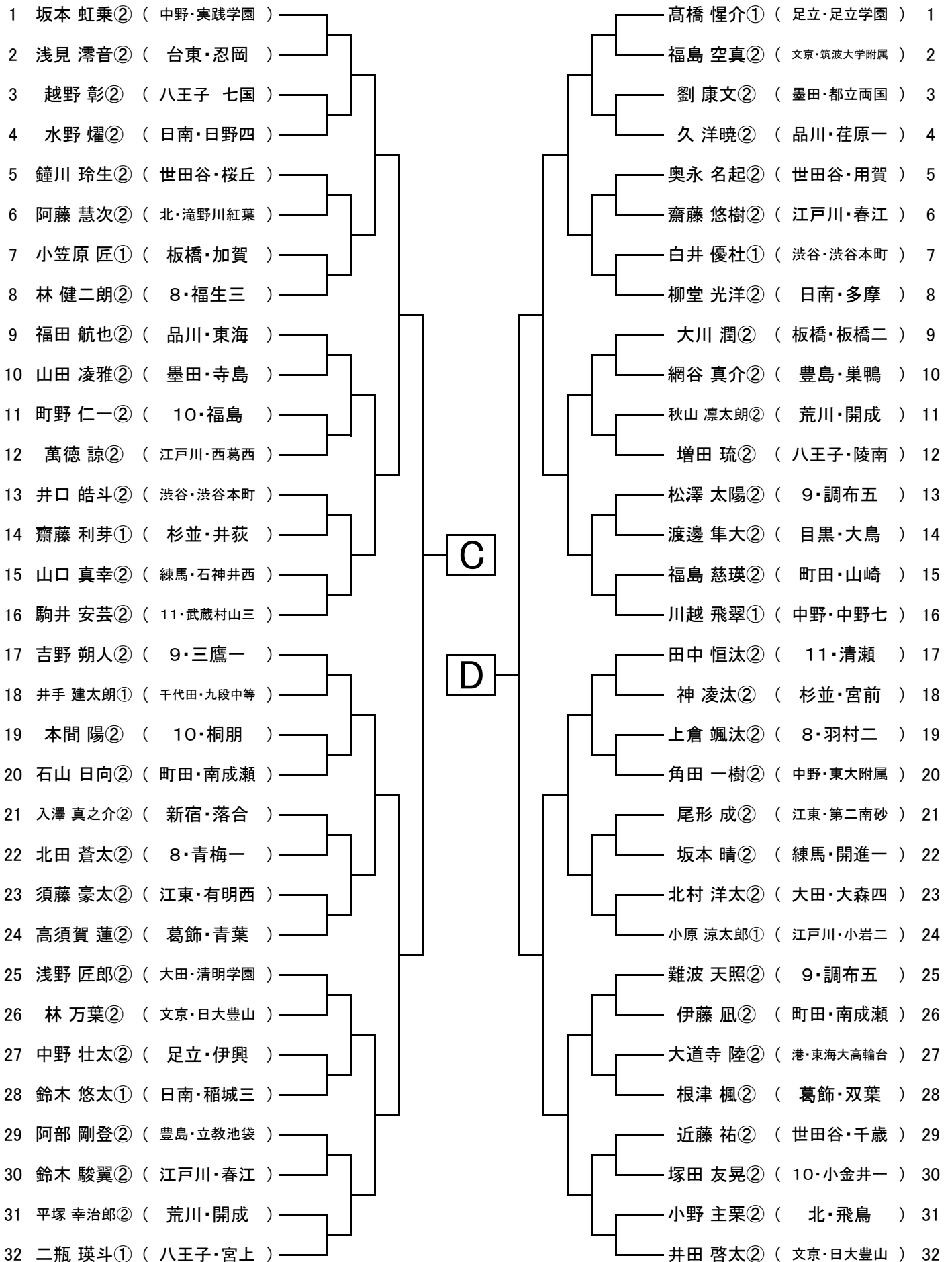

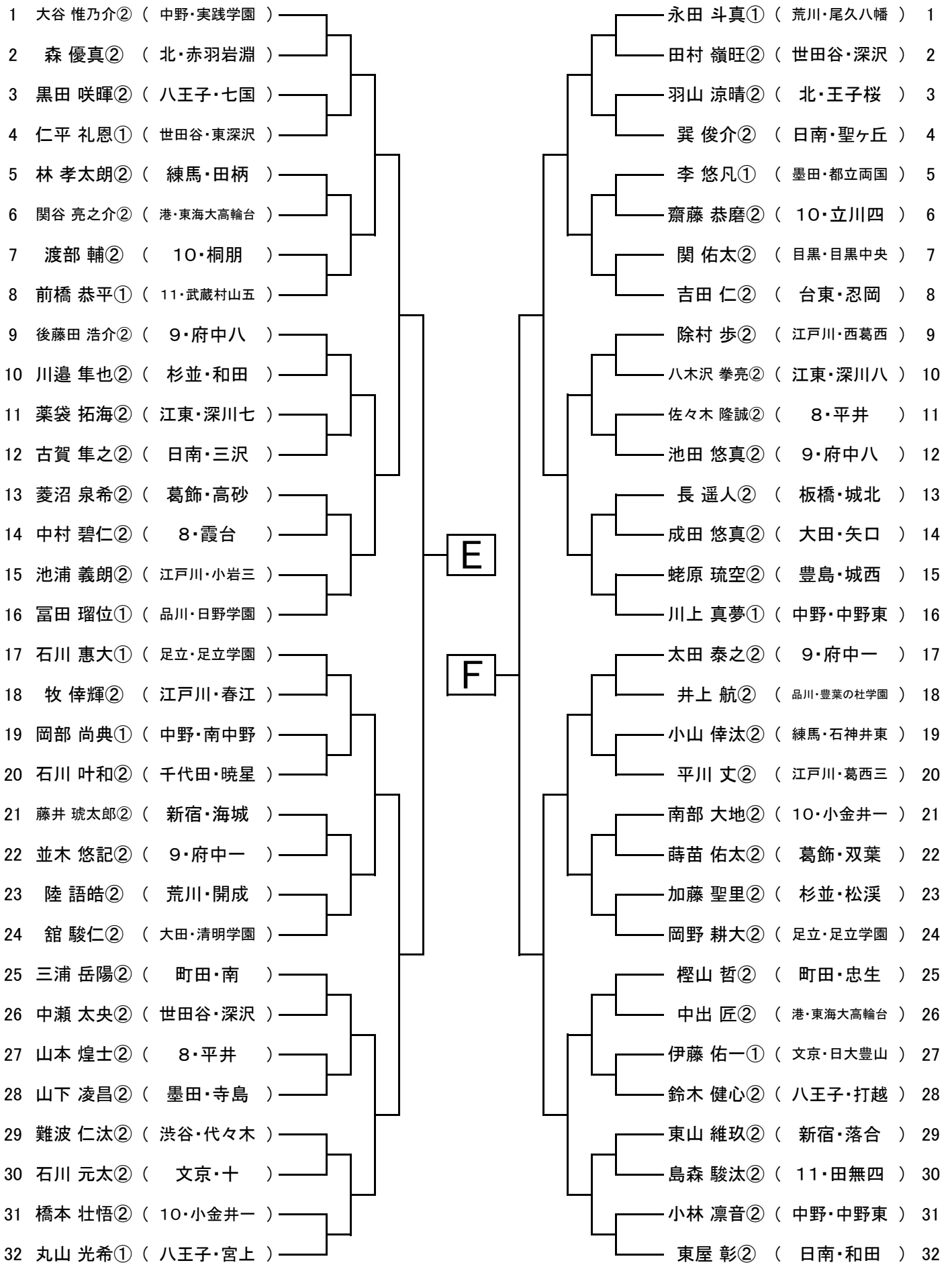

# 男子シングルス 4

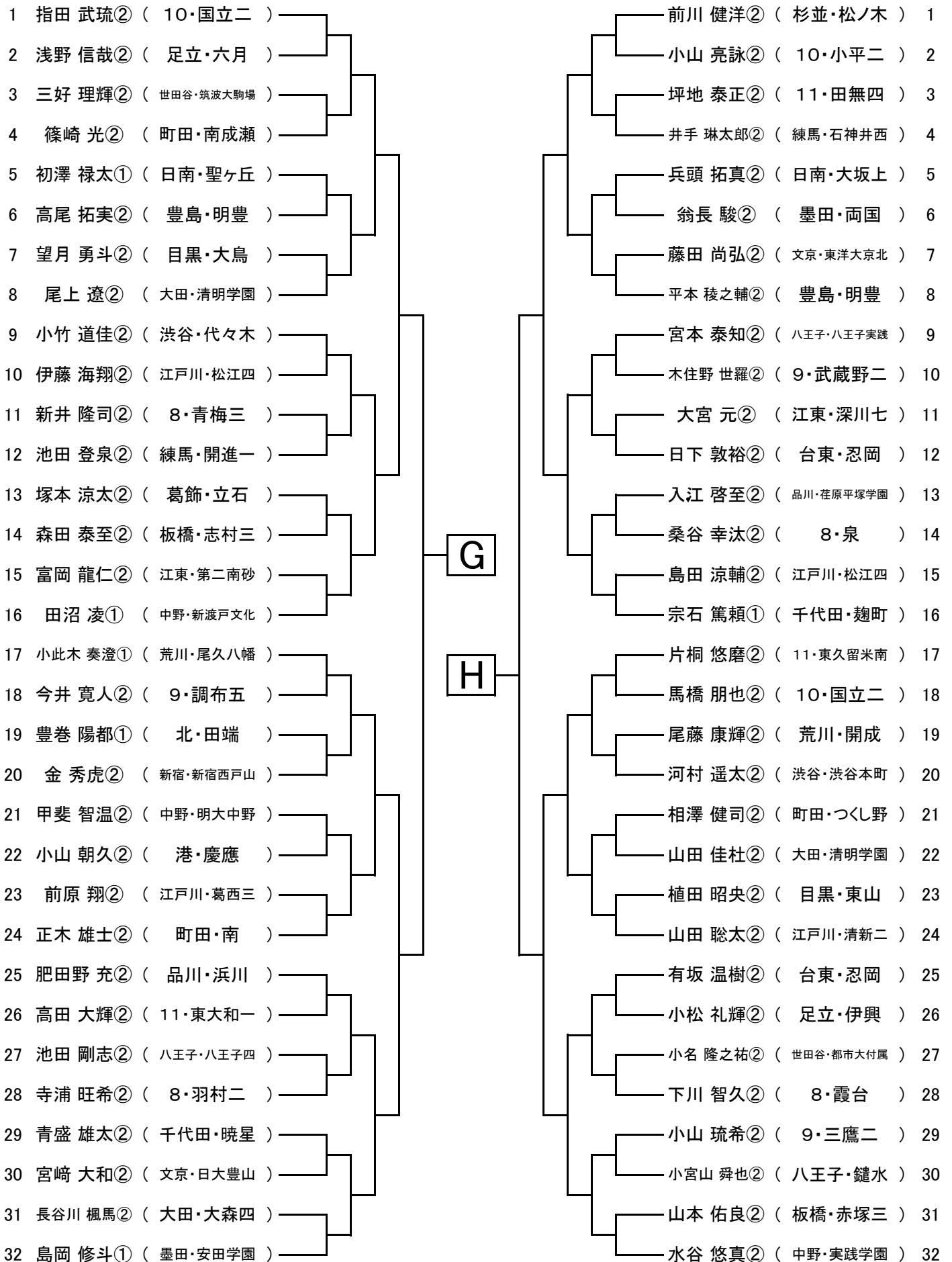

## 令和2年度 第63回東京都中学校新人卓球大会 1日目・2日目の参加にともなう注意事項について

東京都中体連卓球専門部では、11月20日(金)に実施した専門委員会で、新人大会を開催するにあたり、感染症拡大防止のため、以下の事項を決定いたしました。大会に参加する選手、各校顧問ならびに当日会場へお越しになる部活動指導員のみなさまには、ご理解の上、遵守していただくよう、お願い申し上げます。

### 大会1日目(12月26日)、2日目(12月27日)の会場となる江戸川区スポーツセンターについて

#### ①当日の集合、受付開始時刻について(1・2日目共通)

入場前整列時の密集状態を少しでも緩和するため、23区と多摩地区(島しょ含む)の学校で時間差を設けて受付を行います。それぞれ下記受付開始時刻の30分以上前から整列しないようお願いします。

A～Hブロック	23区の学校	8:45～	多摩地区の学校	9:00～
I～Pブロック	23区の学校	13:00～	多摩地区の学校	13:15～

#### ②会場使用に関する注意事項について

「東京都中体連卓球専門部の新型コロナウイルス感染症対策方針について」の3「大会開催時の感染症対策について」に準じます。(詳しくは東京都中体連卓球専門部のHPを参照してください。)

- ・大会で使用できる場所は、3階大体育室、小体育室および4階観覧席のみです。1階の卓球室含むその他の施設やエレベーターの使用はできません。
- ・受付時に必ず「学校同行者体調記録表」(卓球専門部のHPにリンクがあります)を提出してください。午前と午後で出場者が分かれている場合、2通必要になるのでご注意ください。また、選手だけでなく、引率者の体調記録も必要になるのでご注意ください。提出いただけない場合は、出場を辞退していただく可能性もあります。
- ・会場内の人数制限を行っているため、保護者の観戦はできません。
- ・試合に敗退し、審判などの役割が終わったら、原則フロアから離れ、4階観覧席などに移動してください。
- ・午前の部、午後の部それぞれ学校ごとに全員の試合が終了したら、速やかに会場から出るようお願いします。
- ・消毒液などの感染予防備品は会場内に設置することができません。各自で携帯用ハンドソープなどを用意してください。
- ・車での来場はご遠慮ください。近隣の有料駐車場を利用することは制限しませんが、路上や近隣の住居、家電量販店などの店舗への駐車するなど、迷惑駐車は絶対に行わないでください。

#### ③会場内での試合進行に関する注意事項について

- ・試合中以外は必ずマスクを着用してください。
- ・試合中、卓球台で手汗を拭く、手で靴の裏を拭く行為はやめて下さい。
- ・タオルは卓球台の柱に掛けたり天板裏のネットの中には入れず、台の下にラケットケースを置き、試合中はその下にタオルを置いて使用してください。
- ・試合前のラケット交換は行いません。対戦相手のラケットを触らず、お互いにしっかり見えるように提示してください。また、試合後の握手はしないでください。
- ・試合前にコートサイドを選択することは可能です。セットごとの、および5セット目途中のチェンジコートも行います。
- ・試合後、勝者は、記録用紙をもって進行席へ勝者報告をします。その際、マスクを着用してください。
- ・敗者審判制です。敗退後は原則その台で審判を行うため、進行担当者の許可なく帰らないでください。
- ・審判はカウント板を使用します。各台に消毒液などを設置していませんので、選手は各自で手洗いや消毒を行い、審判中は必ずマスクを着用してください。審判終了後も手洗いや消毒を入念に行ってください。
- ・出場選手以外の応援は密を避けつつ、大声で行わないようにしてください。
- ・ベンチに入ることができるアドバイザーは1名までです。各校顧問か外部指導員登録済の指導員のみです。外部指導員の方は、必ず「外部指導者証」を着用してください。
- ・男女ともにベスト32まで勝ち上がった選手は、その日の試合は終了し、以降の対戦は28日(月)の大会3日目(会場は八王子市立宮上中学校)に持ち越しとなります。勝者報告時に、本部から「大会3日目の参加にともなう注意事項について」を必ず受け取ってから帰ってください。

その他、貴重品管理の徹底、試合進行への協力、会場内でのマナーなど、選手は、大会に出場するにあたっての最低限のマナーをしっかりと守り、顧問の先生方も選手へのご指導をお願いします。

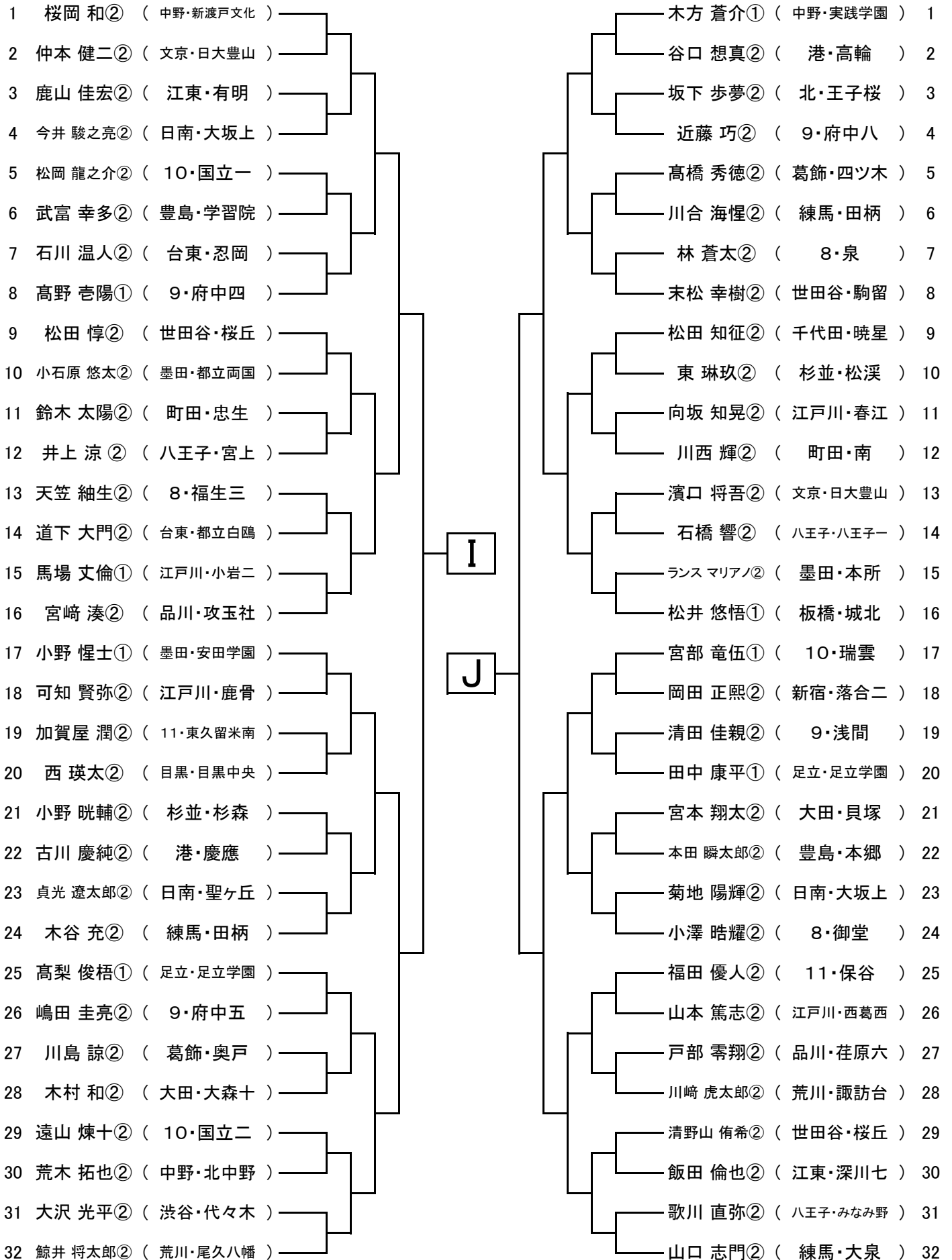

# 男子シングルス 6

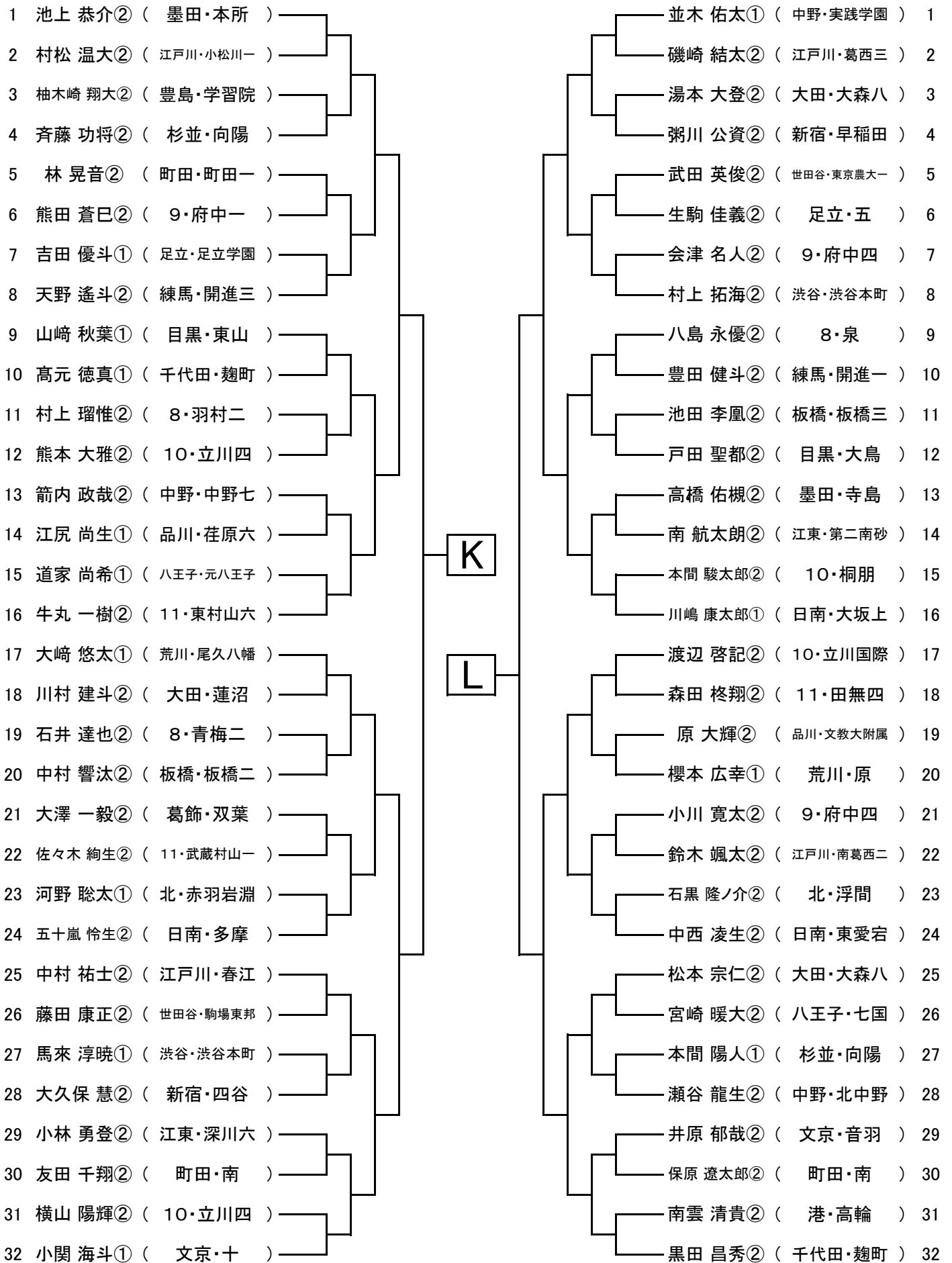



# 男子シングルス 7

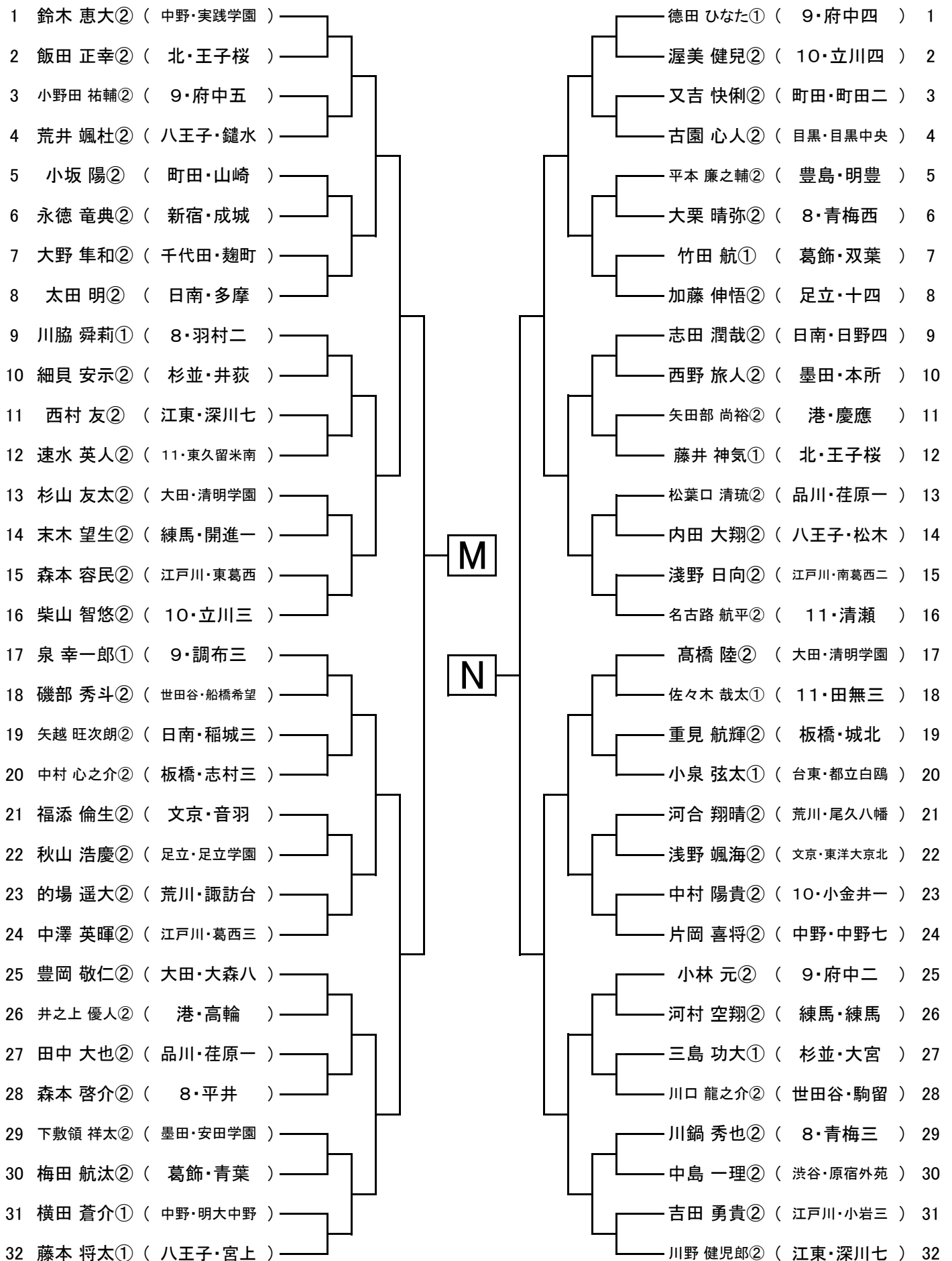

# 男子シングルス 8

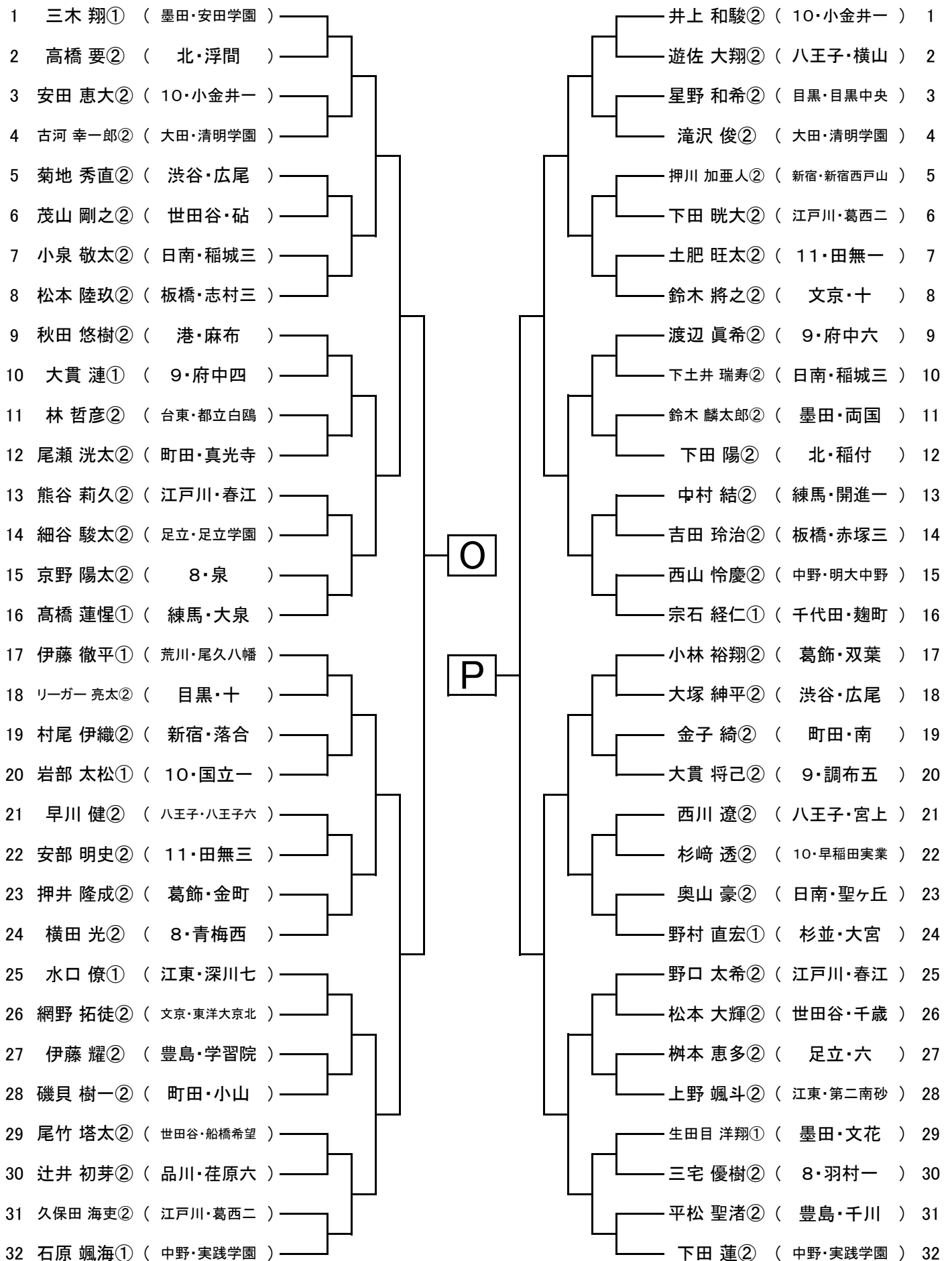

## 令和2年度 第63回東京都中学校新人卓球大会 3日目の参加にともなう注意事項について

大会での勝ち上がり おめでとうございます。3日目の注意事項について重要な内容が記載されています。本日の江戸川区スポーツセンター会場と同様に、感染症拡大防止策として下記諸注意をご理解の上、遵守していただくよう、お願い申し上げます。

### 大会3日目(12月28日)の会場となる八王子市立宮上中学校について

#### ①当日の集合、受付開始時刻について

8:45より受付を開始します。30分以上前には校内に立ち入らないようにお願いします。

#### ②大会会場使用に関する注意事項について

「東京都中体連卓球専門部の新型コロナウイルス感染症対策方針について」の3「大会開催時の感染症対策について」に準じます。

- ・大会で使用できる場所は、体育館のみです。その他の施設の使用はできません。
- ・受付時に必ず「学校同行者体調記録表」(卓球専門部のHPにリンクが添付します)の提出をしてください。また選手だけでなく、引率者の体調記録も必要になり 1日目、2日目とは別に、3日日用として必要になるのでご注意ください。提出いただけない場合は、出場を辞退していただく可能性もあります。
- ・会場内の人数制限を行っているため、保護者の観戦はできません。
- ・学校ごとに全員が敗退したら、速やかに会場を出るようお願いします。入賞(ベスト8以上)の選手の表彰は会場には行いません。試合が終了し、準備が整い次第、順次表彰します。
- ・消毒液などの感染予防用品は会場内に設置することができません。各自で携帯用ハンドソープなどを用意してください。
- ・会場内での食事は体育館内待機スペースまたは渡り廊下でしてください。
- ・学校会場のため、十分な駐車スペースが取れないため、選手や引率者は東での来場はできません。最寄り駅である「南大沢駅」周辺の有料駐車場などをご利用ください。

#### ③会場内での試合進行に関する注意事項について

原則、1日目(12月26日)、2日目(12月27日)の江戸川区スポーツセンター会場の時と同様です。

- ・試合中以外は必ずマスクを着用してください。
- ・試合中、卓球台で手汗を拭く、手で靴の裏を拭く行為はやめて下さい。
- ・タオルは卓球台の柱に掛けず、台の下にラケットケースを置き、試合中はその上にタオルを置いて使用してください。
- ・試合前のラケット交換は行いません。対戦相手のラケットを触らず、お互いにしっかりと見えるように提示してください。また、試合後の握手はしないでください。
- ・試合前にコートサイドを選択することは可能です。セットごとの、および5セット目途中のチェンジコートも行います。
- ・試合後、勝者は、記録用紙をもって進行席へ勝者報告をします。その際、マスクを着用してください。
- ・敗者審判制です。敗退後は原則その台で審判を行うため、進行担当者の許可なく場内を離れないでください。
- ・審判はカウント板を使用します。各台に消毒液などを設置していませんので、選手は各自で手洗いや消毒を行い、審判中は必ずマスクを着用してください。審判終了後も手洗いや消毒を入念に行ってください。
- ・出場選手以外の応援は密を避けつつ、大声で行わないようにしてください。
- ・ベンチに入る事ができるアドバイザーは1名までです。各校顧問か外部指導員登録済の指導員のみです。外部指導員の方は、必ず「外部指導者証」を着用してください。

その他、食重品管理の徹底、試合進行への協力、会場内でのマナーなど、選手は、大会に出場するにあたっての最低限のマナーをしっかりと守り、顧問の先生方も選手へのご指導をお願いします。

# 男子シングルス 優勝

